

bRite Standard

Pultová obchodná váha

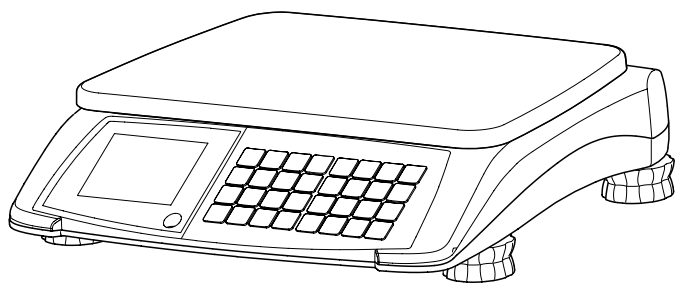

METTLER TOLEDO

Obsah

1	Vaša nová pultová obchodná váha	4
1.1	Najdôležitejšie funkcie	4
1.2	Prehľad zariadenia	4
1.3	Bezpečnostné pokyny	7
1.4	S povinným ciachovaním	7
2	Nastavenie	8
2.1	Obsah dodávky	8
2.2	Požiadavky na stanovište váhy	8
2.3	Nastavenie váhy	8
2.4	Vloženie batérií	9
2.5	Pripojenie prívodu prúdu zo siete	10
2.6	Zapínanie a vypínanie váhy	10
2.7	Čistenie	10
3	Obsluha	11
3.1	Jednoduché váženie	11
3.2	Práca s PLU	11
3.3	Použitie tary	13
3.4	Vynulovanie	14
3.5	Kalkulácia kusových položiek	14
3.6	Kumulácia	15
3.7	Funkcia čiastky na vydanie	16
3.8	Fixácia jednotkovej ceny a/alebo tary	17
3.9	Funkcia Hold	18
3.10	Váženie s použitím jednotkovej ceny za 100 g	18
3.11	Prepínanie jednotky hmotnosti medzi kg a lb	19
3.12	Zobrazenie čiastky k úhrade v EURO	19
3.13	Funkcia podsvietenia	19
4	Nastavenie pre obsluhu	20
4.1	Operácia pre nastavenie	20
4.2	Prehľad nastavení pre obsluhu	22
5	Čo robíť keď...?	24
6	Technické údaje a príslušenstvo	25
6.1	Technické údaje	25
6.2	Príslušenstvo	25
6.3	Zhoda	26
7	Dodatok	27
7.1	Periodická verifikácia v krajinách ES	27
7.2	Likvidácia	28

1 Vaša nová pultová obchodná váha

1.1 Najdôležitejšie funkcie

Blahoželáme k Vašej novej pultovej obchodnej váhe.

Táto robustná digitálna váha s výpočtom ceny vďaka svojmu hygienickému dizajnu a napájaniu batériou umožňuje komfortný mobilný predaj pri dodržaní najvyššej presnosti.

1.2 Prehľad zariadenia

1.2.1 Klávesnica

Klávesnica je rozdelená na štyri časti. Pokročilé funkčné tlačidlá závisia od regiónu.

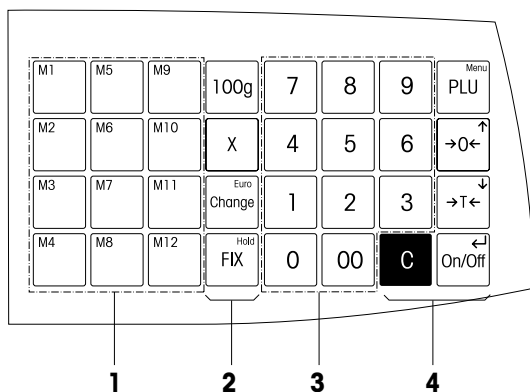

- 1 Tlačidlá predvoľieb PLU
- 2 Pokročilé funkčné tlačidlá
- 3 Numerická klávesnica
- 4 Základné funkčné tlačidlá

Displej

Displej má z pohľadu zákazníka a predajcu tento vzhľad:

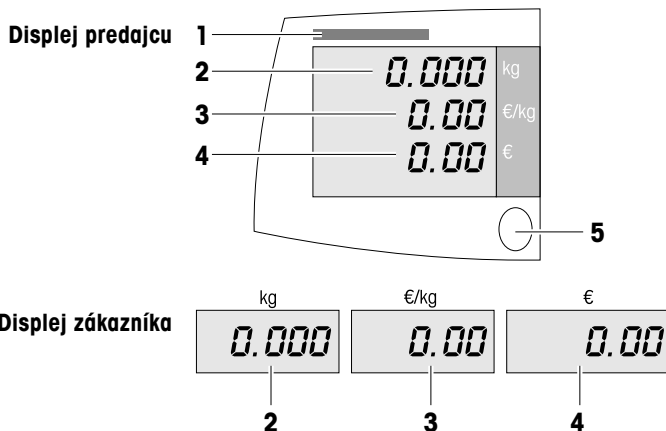

- 1 Kapacitný štítok váhy
- 2 Váhový displej
- 3 Jednotková cena
- 4 Cena
- 5 Indikátor nivelity

Okrem váhy a ceny sa na displeji zobrazujú nasledovné stavové hlásenia a indikácie:

- | | |
|--------------|---|
| ZERO | Váha je vynulovaná |
| PT | Tara zadaná z klávesnice alebo tara vyvolaná z PLU |
| NET | Čistá hmotnosť (hrubá hmotnosť mínus tara); existuje tlačidlo tary |
| FIX | Pevná jednotková cena alebo tara |
| X | Váha je v kusovom režime (by-count) |
| 100 g | Je aktivované určenie ceny za 100 g |
| 1/2 | Je aktivované určenie ceny za 1/2 lb |
| 1/4 | Je aktivované určenie ceny za 1/4 lb |
| Add | Váha pracuje v kumulatívnom režime; dáta existujú v kumulatívnej pamäti |
| Total | Zobrazená celková cena je pripočítaná k cene v kumulatívnej pamäti |
| | Batéria je takmer úplne nabitá |
| | Zostáva 2/3 nabitia batérie |
| | Zostáva 1/3 nabitia batérie |
| | Nabitie batérie je na kritической úrovni |

1.2.2

Prípojky a prvky na spodnej strane váhy

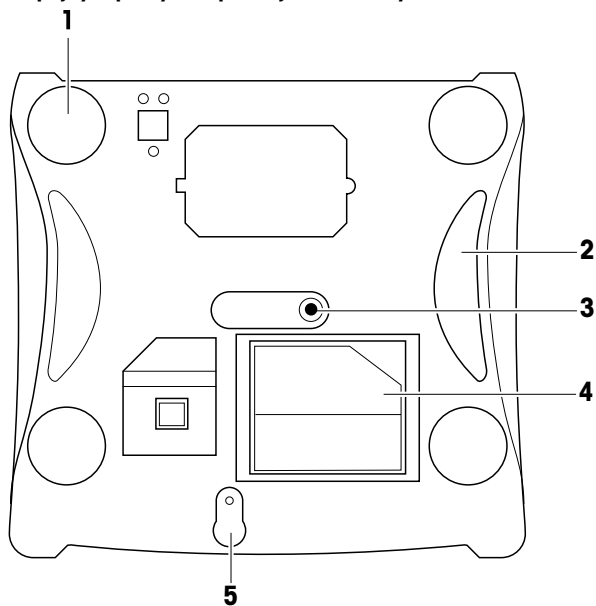

Nasledovné prípojky sa nachádzajú na spodnej strane váhy:

- 1** Nastaviteľná päťka
- 2** Úchytka
- 3** Prípojka prívodu napájania
- 4** Priehradka pre prívod napájania
- 5** Kalibračné tlačidlo

1.3

Bezpečnostné pokyny



Základné bezpečnostné pokyny

- ▶ Pred použitím váhy si pozorne prečítajte tento návod na obsluhu.
- ▶ Návod na obsluhu uložte v blízkosti váhy pre prípadné budúce použitie.
- ▶ Neotvárajte váhu.
- ▶ Pred čistením váhu vždy odpojte od siete.



Bezpečnostné pokyny pre manipuláciu s batériami

- ▶ Batérie nesmú prísť do styku s chemickými rozpúšťadlami, olejom alebo vodou.
- ▶ Batérie chráňte pred teplom a ohňom.
- ▶ Neotvárajte batérie.

1.4

S povinným ciachovaním

Keď sa váha používa v obchode alebo právne kontrolovanej aplikácii, musí sa nastaviť, overiť a zapečatiť v súlade s miestnymi ustanoveniami ohľadne váh a meracích prostriedkov. Kupujúci je povinný zabezpečiť, aby boli splnené všetky príslušné legislatívne požiadavky. Keďže sa požiadavky na overovanie odlišujú v závislosti od danej jurisdikcie, kupujúci by mal kontaktovať miestny úrad pre váhy a meracie prostriedky, ak nie je oboznámený s týmito požiadavkami.

Pre produkty predávané v Európe bol proces overenia dokončený na mieste výroby. Tieto produkty boli zapečatené a typové štítky obsahujú doplnkové metrologické označenia. Môžu sa okamžite uviesť do prevádzky. V prípade požiadavky zo strany úradov pre váhy a meracie prostriedky budú dodatočné nálepky už nalepené na zariadení.

Pre produkty predávané v iných regiónoch sa proces overenia musí vykonať na mieste používania.

Pre zabránenie prístupu ku kalibračným a metrologickým nastaveniam musí byť váha zapečatená pomocou papierovej alebo drôtenej plomby.

2 Nastavenie

2.1 Obsah dodávky

- ▶ Skontrolujte, či je dodávka úplná:
 - Váha
 - Nerezová miska na váženie
 - Prívod napájania, uložený v priehradke pre prívod napájania na spodnej strane váhy
 - Návod na obsluhu

2.2 Požiadavky na stanovište váhy

Správne stanovište je dôležité z hľadiska presnosti váženia.

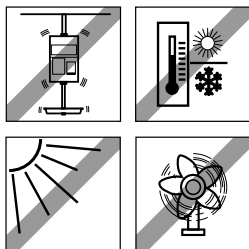

Podmienky pre ideálne stanovište

- Bez nárazov a vibrácií
 - Bez nadmerných výkyvov teploty
 - Bez priameho slnečného žiarenia
 - Bez silného prievaniu
- Pre váhu vyberte miesto, ktoré je stabilné a bez vibrácií, prednostne s vodorovnou plochou.

2.3 Nastavenie váhy

2.3.1 Vyrovnanie váhy do vodorovnej polohy

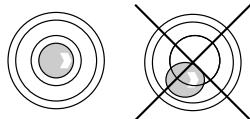

Len dokonale vodorovná váha môže poskytovať presné výsledky váženia. Váha je vybavená indikátorom nivelity pre ľahké nastavenie váhy do vodorovnej polohy.

- ▶ Pre vyrovnanie váhy do vodorovnej polohy otáčajte nastaviteľnou pätkou váhy, až bude vzduchová bublina v indikátore nivelity vo vnútornom kruhu.

2.4

Vloženie batérií

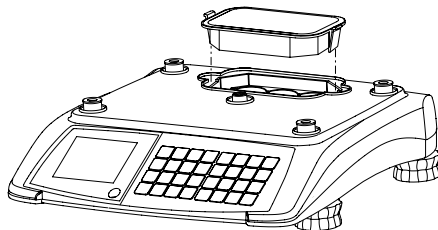

1. Presvedčte sa, že je externý prívod napájania odpojený.
2. Odoberte misku na váženie.
3. Odoberte kryt priehradky pre batérie.



UPOZORNENIE

Poškodenie batérie, ak je nesprávne nainštalovaná.

- ▶ Venujte pozornosť správnej polarite batérie.
Ak sú kladný pól (+) a záporný pól (–) zapojené nesprávne, na displeji sa zobrazí "-----".
Po šiestich sekundách výstražného alarmu sa váha automaticky vypne.
 - ▶ **Používajte len originálne batérie od výrobcu.**
4. Batérie vložte do priehradky tak, aby koncovky smerovali nahor.
 5. Červenú koncovku spojte s kladným pólom (červený alebo +) a čiernu koncovku so záporným pólom (čierny alebo –).
 6. Zatvorte priehradku pre batérie.
 7. Položte späť misku na váženie.



- Životnosť batérie je ovplyvnená podmienkami nabíjania a vybíjania.
- Ak je používaná správne, môže životnosť batérie dosahovať približne 300 nabíjacích cyklov.
- Prevádzková doba batérie sa zníži, ak sa batéria nepoužívala dlhšiu dobu (dva mesiace).
- Batériu sa odporúča nabíť minimálne každé 3 mesiace.
- Ak sa batéria nepoužívala dlhšiu dobu, batériu potom nabíťte minimálne trikrát a používajte až po jej úplné vybitie.
- Doba nabíjania sa znižuje, ak batéria nie je úplne vybitá.
- 6 V olovené batérie

2.5 Pripojenie prívodu prúdu zo siete

Prívod napájania je uložený v priehradke na spodnej strane váhy za účelom bezpečnej prepravy.

1. Pripojte dodaný prívod napájania k päťici prípojky na spodnej strane váhy.
2. Prívod napájania pripojte k riadne uzemnenej sieťovej zásuvke.

2.6 Zapínanie a vypínanie váhy

- ▶ Pre zapnutie váhy stlačte tlačidlo **On/Off**.
- ▶ Pre vypnutie váhy stlačte a držte tlačidlo **On/Off** tak dlho, pokiaľ nezačujete dlhý tón.



- Po zapnutí váhy prebehne krátky test displeja. Všetky segmenty a stavové hlásenia sa krátko rozsvietia a zobrazí sa verzia softvéru.
- Váha je pripravená, keď sa na displeji zobrazí údaj hmotnosti.

2.7

Čistenie



UPOZORNENIE

Nebezpečenstvo poškodenia váhy

- ▶ Pred čistením zariadenie vypnite a odpojte zo siete.
- ▶ Neotvárajte zariadenie.
- ▶ Dajte pozor, aby sa do zariadenia nedostala voda.
- ▶ Na čistenie nepoužívajte abrazívne prášky alebo čistiace prostriedky rozpúšťajúce plasty.

Čistenie

- ▶ Odoberte misku na váženie a očistite ju za použitia bežne dostupného umývacieho prostriedku pre domácnosť.
- ▶ Pokiaľ je znečistenie značné, očistite povrch vlhkou, dobre vyžmýkanou handrou, ktorá bola predtým namočená do vody obsahujúcej jemný umývací prostriedok.

3 Obsluha

3.1



0 ... 9

Jednoduché váženie

Váhu môžete použiť na váženie okamžite, bez nutnosti predchádzajúcej konfigurácie.

1. Položte položku na váhu.
2. Zadajte jednotkovú cenu (cena/kg).
Zobrazí sa čiastka k úhrade.
3. Odoberte položku z váhy.
Všetky displeje sa vrátia na 0.



Jednotkovú cenu zadajte bežným spôsobom bez desatinnej čiarky, avšak so všetkými desatinnými miestami.

3.2

Práca s PLU

Pre často predávaný tovar môžete uložiť cenu do pamäte PLU váhy a neskôr ju jednoducho vyvolať.

3.2.1

0 ... 9

PLU



P

0 ... 9



Vytvorenie PLU

1. Zadajte jednotkovú cenu (cena/kg).
2. Stlačte a držte tlačidlo **PLU** tak dlho, až začujete dlhý tón.
Na displeji váhy sa zobrazí P.
3. Zadajte číslo PLU (medzi 1 a 9999).
4. Počkajte, než váha vydá dva tóny.
PLU sa uloží a všetky displeje sa vrátia na 0.



Váha môže uložiť až 50 PLU. Keď sa pamäť naplní a chcete uložiť novú PLU, zobrazí sa hlásenie "Full" ("Prepísať") a "Delete" ("Vymazať"). Máte možnosť buď špecifickú PLU prepísať alebo vymazať celú pamäť PLU.

- Pre prepísanie existujúcej PLU stlačte tlačidlo **C** a vytvorte novú PLU s číslom PLU, ktorú chcete prepísať.
- Pre vymazanie celej pamäte PLU stlačte tlačidlo **Enter** (On/Off).

3.2.2

Vyvolanie PLU

V závislosti od nastavenia obsluhy v kroku 7 existujú dva spôsoby vyvolania PLU.



0 ... 9 **PLU**

Vyvolanie pomocou tlačidla PLU (nastavenie z výroby, nastavenie obsluhy krok 7 = OFF)

1. Položte položku na váhu.
2. Zadajte príslušné číslo PLU a stlačte tlačidlo **PLU**. Zobrazí sa jednotková cena a čiastka k úhrade.
3. Odoberte položku z váhy. Všetky displeje sa vrátia na 0.



0 ... 9

Vyvolanie PLU automaticky (nastavenie obsluhy krok 7 = ON)

1. Položte položku na váhu.
2. Zadajte príslušné číslo PLU. PLU je vyvolaná automaticky. Zobrazí sa jednotková cena a čiastka k úhrade.
3. Odoberte položku z váhy. Všetky displeje sa vrátia na 0.

3.2.3

Použitie tlačidiel predvoľby pre PLU

Väčšinu dôležitých PLU môžete uložiť do tlačidiel v ľavom poli tlačidiel.

Uloženie PLU do tlačidla predvoľby

1. Zadajte jednotkovú cenu (cena/kg) alebo vyvolajte PLU.
2. Stlačte a držte stlačené požadované tlačidlo predvoľby, napr. **M1**, tak dlho, až začujete dlhý tón. Dva krátke tóny oznamujú, že dáta boli uložené.

0 ... 9

M1





M1

Vyvolanie PLU pomocou tlačidiel predvoľby

1. Položte položku na váhu.
2. Stlačte príslušné tlačidlo predvoľby, napr. **M1**.
Zobrazí sa jednotková cena a čiastka k úhrade.
3. Odoberte položku z váhy.
Všetky displeje sa vrátia na 0.

3.3

Použitie tary

Kontajnery sú naplnené vlastnými produktmi alebo si zákazník prinesie vlastný kontajner. Funkcia tary dáva istotu, že bude kalkulovaná a zaplatená len čistá hmotnosť tovaru.

Ak poznáte hmotnosť Vašich kontajnerov, môžete zadať hmotnosti tary z klávesnice. Nemusíte už vykonávať tarovanie prázdneho kontajneru.



...

Tarovanie prázdneho kontajneru

1. Položte prázdny kontajner na váhu.
2. Stlačte tlačidlo **Tara**.
Zobrazenie hmotnosti sa resetuje na 0,000 kg a zobrazí sa symbol NET. Keď odoberieť prázdny kontajner z váhy, hmotnosť tary sa v prvom riadku displeja zobrazí so záporným znamienkom.
3. Naplňte kontajner tovarom, ktorý má byť odvážený.
4. Vykonajte určenie ceny, ako je to uvedené vyššie.
5. Odoberte kontajner z váhy.
Všetky displeje sa vrátia na 0.



Zadanie tary z klávesnice

1. Zadajte známu hodnotu tary a stlačte tlačidlo **Tara**.
2. Položku spolu s kontajnerom alebo obalovým materiálom položte na váhu.
3. Vykonaajte určenie ceny, ako je to uvedené vyššie.
4. Odoberte položku s kontajnerom alebo obalovým materiálom z váhy.
Všetky displeje sa vrátia na 0.

3.4

Vynulovanie

V dôsledku znečistenia misky na váženie alebo v dôsledku nepriaznivých externých vplyvov je možné, že zobrazenie hmotnosti nezaťaženej misky na váženie už nemusí byť presne 0,000 kg. V týchto prípadoch musí byť váha vynulovaná.

Maximálna povolená odchýlka, ktorú je možné vynulovaním kompenzovať, je +/- 2 % rozsahu váživosti.



- Stlačte tlačidlo **Nula**.

Hmotnosť na displeji sa nastaví na nulu.

3.5

Kalkulácia kusových položiek

Pomocou funkcie kalkulácie kusových položiek môžete určiť cenu nevážených položiek, napr. v oddelení pečiva.

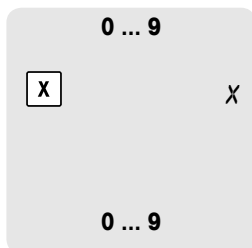

1. Zadajte jednotkovú cenu.
2. Stlačte tlačidlo **X** pre vyvolanie funkcie kalkulácie kusových položiek.
Zobrazí sa ikona funkcie kalkulácie kusových položiek.
3. Zadajte počet položiek (1 ... 99).
Zobrazí sa čiastka k úhrade.



- Jednotková cena zostane uložená tak dlho, pokiaľ nie je kalkulácia kusových položiek ukončená.
- Použite tlačidlo **C** pre opustenie kalkulácie kusových položiek.

3.6



...



total
!



...



total
5



Kumulácia

Táto funkcia je legálna len v určitých regiónoch.

1. Položte prvú položku na váhu.
2. Vykonajte určenie ceny, ako je to uvedené vyššie.
3. Stlačte tlačidlo **Enter** (On/Off).
Zobrazí sa celková čiastka k úhrade a počet položiek.
4. Odstráňte položku a znova stlačte tlačidlo **Enter** (On/Off).
Na displeji sa zobrazí hmotnosť.
5. Pri viacerých položkách opakujte kroky 1 až 4.
6. Pre ukončenie transakcie stlačte tlačidlo **Enter** (On/Off).
Zobrazí sa celková čiastka k úhrade a počet položiek.
7. Pre vymazanie celkovej čiastky stlačte a držte tlačidlo **C**.
Celková čiastka sa vymaže

3.7

Funkcia čiastky na vydanie

Váha má schopnosť vypočítať čiastku na vydanie.

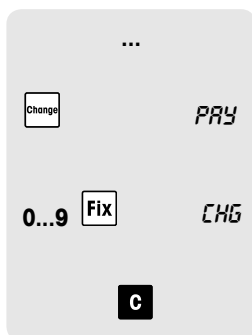
Jednotlivá položka

1. Vykonajte určenie ceny, ako je to uvedené vyššie.
2. Stlačte tlačidlo **Change**.
Zobrazí sa celková čiastka k úhrade.
3. Zadajte hotovosť vyplatenú zákazníkom a stlačte tlačidlo **FIX**.
Zobrazí sa čiastka na vydanie.
4. Stlačte tlačidlo **C** pre návrat do normálneho režimu váženia.

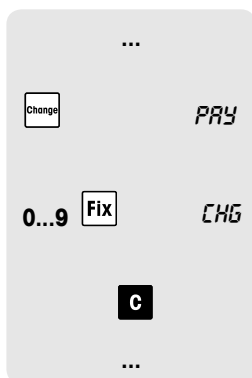
Viac položiek

1. Vykonajte kumuláciu, ako je to uvedené vyššie.
2. Keď sa zobrazí celková čiastka, stlačte tlačidlo **Change**.
Zobrazí sa celková čiastka k úhrade.
3. Zadajte hotovosť vyplatenú zákazníkom a stlačte tlačidlo **FIX**.
Zobrazí sa čiastka na vydanie.
4. Stlačte tlačidlo **C** pre ukončenie funkcie čiastky na vydanie.
5. Vymažte celkovú čiastku, ako je to uvedené vyššie.

3.8

Fixácia jednotkovej ceny a/alebo tary

Pri normálnej činnosti sú jednotková cena a hmotnosť tary – pokiaľ je použitá – po odobratí položky z váhy vymazané.

Pre váženie a určenie ceny niekoľkých vzoriek rovnakej PLU, napr. pre predbalenie alebo predaj sladkostí, môžete vykonať fixáciu jednotkovej ceny a/alebo tary.

Fixácia jednotkovej ceny a hmotnosti tary

1. Vykonajte tarovanie kontajneru, ako je uvedené vyššie.
2. Položte prvú vzorku na váhu.
3. Vykonajte určenie ceny, ako je to uvedené vyššie.
4. Stlačte tlačidlo **FIX**.

Po odobratí položky z váhy zostanú jednotková cena a tara stále zobrazené.

5. Položte ďalšiu vzorku na váhu.
Zobrazí sa čiastka k úhrade.
6. Odoberte položku z váhy.
7. Pri ďalších vzorkách s rovnakou jednotkovou cenou a tarou opakujte kroky 5 a 6.
8. Znova stlačte tlačidlo **FIX** pre návrat do normálneho režimu váženia.

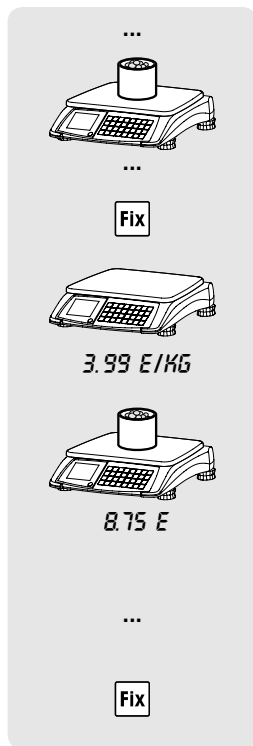

- Pokiaľ sa má fixácia uplatniť len na jednotkovú cenu, začnite krokom 2
- Pokiaľ sa má fixácia uplatniť len na hmotnosť tary, vynechajte kroky 2 a 3

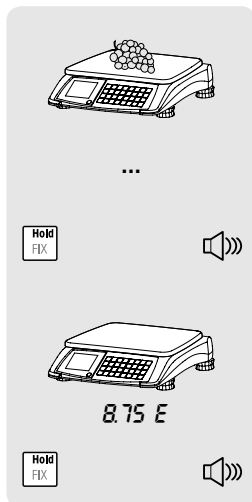
3.9**Funkcia Hold**

Pri použití funkcie Hold zostane čiastka k úhrade na displeji zachovaná aj potom, čo bola položka odobratá z váhy.

1. Položte položku na váhu.
2. Vykonať určenie ceny, ako je to uvedené vyššie.
3. Stlačte a držte tlačidlo **Hold** (FIX) tak dlho, až začujete dlhý tón. Hmotnosť a jednotková cena sa vymažú, zobrazí sa čiastka k úhrade a "Hold".
4. Po odobratí položky z váhy zostane čiastka k úhrade stále zobrazená.
5. Pre návrat do normálneho režimu váženia znova stlačte tlačidlo **Hold** a držte ho tak dlho, až začujete dlhý tón.

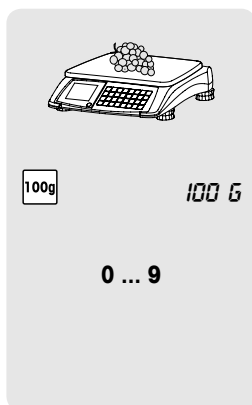
3.10**Váženie s použitím jednotkovej ceny za 100 g**

Pri množstve produktov sú zákazníci zvyknutí používať cenu za 100 g. Táto funkcia je dostupná len vtedy, ak to povoľujú národné zákonné predpisy pre miery a váhy (W&M).

1. Položte položku na váhu.
2. Stlačte tlačidlo **100 g**.
Zobrazí sa ikona 100 g.
3. Zadajte jednotkovú cenu za 100 g.
Zobrazí sa jednotková cena za 100 g a čiastka k úhrade.
4. Odoberte položku z váhy.
Všetky displeje sa vrátia na 0.



Režim 100 g zostane aktívny tak dlho, než bude znova stlačené tlačidlo **100 g**.

3.11

Prepínanie jednotky hmotnosti medzi kg a lb

Táto funkcia je dostupná len vtedy, ak to povoľujú národné zákonné predpisy pre miery a váhy (W&M).

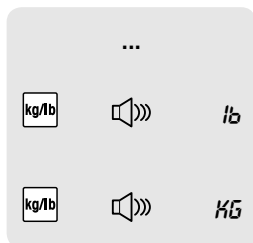

1. Vykonajte určenie ceny, ako je to uvedené vyššie.
2. Stlačte tlačidlo **Units**, až začujete dlhý tón.
Hmotnosť sa zobrazí v druhej jednotke hmotnosti.
3. Znova stlačte tlačidlo **Units** a držte ho tak dlho, až začujete dlhý tón a vrátite sa späť k prvej jednotke hmotnosti.

3.12

Zobrazenie čiastky k úhrade v EURO

V závislosti od nastavenia obsluhy v kroku 10 môže byť čiastka k úhrade prevedená napr. z ceny v EURO na pôvodnú miestnu menu. Táto funkcia je dostupná len vtedy, ak to povoľujú národné zákonné predpisy pre miery a váhy (W&M).

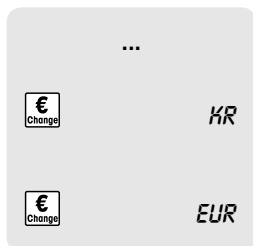

1. Vykonajte určenie ceny, ako je to uvedené vyššie.
2. Stlačte tlačidlo **EUR**.
Zobrazí sa celková čiastka k úhrade v druhej mene.
3. Znova stlačte tlačidlo **EUR** pre návrat k prvej mene.

3.13

Funkcia podsvietenia

Pokiaľ nie je okolité osvetlenie dostatočné pre riadne čítanie údajov na displeji, je možné zapnúť podsvietenie displeja.

Zapnutie/vypnutie podsvietenia

- ▶ Stlačte a držte tlačidlo **C** tak dlho, až začujete dlhý tón.
Podsvietenie je zapnuté/vypnuté.

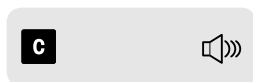

Pokiaľ sa váha po dobu 15 sekúnd nepoužíva, podsvietenie sa automaticky vypne. Pokiaľ je na váhe položený tovar alebo stlačené niektoré tlačidlo, podsvietenie sa opäť zapne.

4 Nastavenie pre obsluhu

4.1 Operácia pre nastavenie

4.1.1 Vstup do nastavenia pre obsluhu

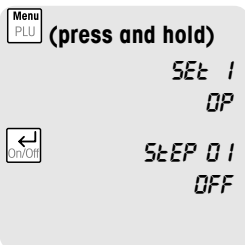

1. Stlačte a držte tlačidlo **Menu** (PLU), až začujete dlhý tón. SET 1 OP sa zobrazí pre "Operator Setup".
2. Stlačte tlačidlo **Enter** (On/Off) pre prístup ku konfigurácii pre obsluhu. Zobrazí sa prvý krok nastavenia pre obsluhu a jeho aktuálne nastavenie.

4.1.2 Navigácia v nastavení

Výber kroku nastavenia

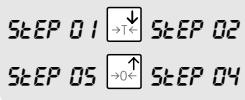

- Pre prechod k ďalšiemu kroku nastavenia použite tlačidlo **Šípka dole** (Tara) alebo **Šípka hore** (Nula). V spodnom riadku je zobrazené aktuálne nastavenie tohto kroku.

Vykonávanie zmien nastavení

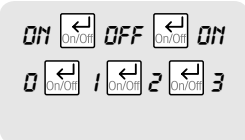

- Pre prepínanie medzi nastavením a krokom nastavenia použite tlačidlo **Enter** (On/Off). Prechodom na ďalší krok nastavenia sa predtým vybrané nastavenie potvrdí.

4.1.3

Ukončenie nastavenia

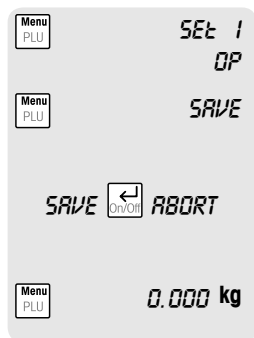

1. Stlačením tlačidla **Menu** (PLU) opustíte kroky nastavenia pre obsluhu.
2. Ďalším stlačením tlačidla **Menu** (PLU) opustíte režim nastavenia. Zobrazí sa SAVE.
3. Pokiaľ nechcete nastavenie uložiť, použite tlačidlo **Enter** (On/Off) pre prepnutie medzi možnosťami SAVE a ABORT.
4. Stlačte tlačidlo **Menu** (PLU) tretíkrát pre návrat do normálneho režimu váženia.

4.1.4

Príklad: Nastavenie digitálneho zaokrúhlenia nadol (nastavenie pre obsluhu krok 8 = 0)

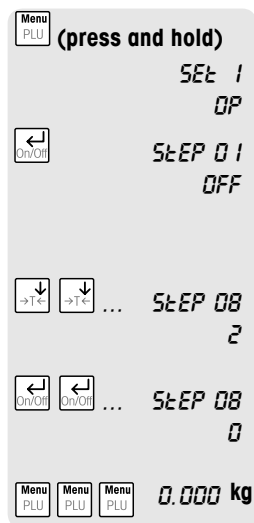

1. Stlačte a držte tlačidlo **Menu** (PLU), až začujete dlhý tón. SET 1 OP sa zobrazí pre "Operator Setup".
2. Stlačte tlačidlo **Enter** (On/Off) pre prístup ku konfigurácii pre obsluhu. Zobrazí sa prvý krok nastavenia pre obsluhu a jeho aktuálne nastavenie.
3. Pre prechod ku kroku 8 nastavenia opakovane stlačte tlačidlo **Šípka dole** (Tara), až sa zobrazí krok 08 s aktuálnym nastavením.
4. Pre zmenu nastavenia krok 8 opakovane stlačte tlačidlo **Enter** (On/Off), až nastavenie bude 0.
5. Nastavenie ukončíte trojitým stlačením tlačidla **Menu** (PLU).

4.2

Prehľad nastavení pre obsluhu

Nastavenia z výroby sú znázornené **tučným** písmom.

Č.	Nastavenie	Popis
1	Reset (Resetovanie)	
	ON	Prestavenie funkcií nastavenia pre obsluhu na nastavenia z výroby
	OFF	Nevykonávať resetovanie funkcií nastavenia pre obsluhu
2	Beeper (Akustická indikácia)	
	ON	Tón pri stlačení tlačidla
	OFF	Bez zvuku pri stlačení tlačidla
3	Backlighting (Podsvietenie)	
	ON	Podsvietenie zapnuté
	OFF	Podsvietenie vypnuté
4	Power off / sleep (Vypnutie / funkcia spánku)	
	0	Oboje zapnuté, funkcia vypnutia i funkcia spánku
	1	Bez funkcie spánku, automatické vypnutie po 30 minútach nečinnosti
	2	Funkcia spánku po 5 minútach nečinnosti, bez automatického vypnutia
	3	Funkcia spánku po 5 minútach nečinnosti, automatické vypnutie po 30 minútach nečinnosti
	4	Funkcia spánku po 15 minútach nečinnosti, bez automatického vypnutia
	5	Funkcia spánku po 15 minútach nečinnosti, automatické vypnutie po 30 minútach nečinnosti
5	Auto clear tare (Automatické vymazanie tary)	
	ON	Automatické vymazanie hmotnosti tary po odobratí tovaru z váhy
	OFF	Bez automatického vymazania hmotnosti tary
6	Prepack / fix mode (Režim predbalenia / fixácie)	
	ON	Režim predbalenia / fixácie aktívovaný
	OFF	Režim predbalenia / fixácie deaktivovaný
7	Auto PLU	
	ON	Vyhľadanie PLU ihneď po zadaní čísla
	OFF	Vyhľadanie PLU po stlačení tlačidla PLU
8	Digital filter (Digitálne zaokrúhľovanie)	
	0	Digitálne zaokrúhľenie nadol
	1	Digitálne zaokrúhľenie na stred
	2	Digitálne zaokrúhľenie nahor

Č.	Nastavenie	Popis
9	Charging function (Funkcia nabíjania)	
	ON	Funkcia nabíjania batérií aktivovaná
	OFF	Funkcia nabíjania batérií deaktivovaná
		Pri zmene funkcie nabíjania budete vyzvaní k zadaniu hesla: 55555
10	Function keys (Funkčné tlačidlá)	
	0	Funkčné tlačidlá sú deaktivované
	1	Funkčné tlačidlá sú aktivované
11	PLU	
	ON	Ukladanie PLU aktivované
	OFF	Ukladanie PLU deaktivované
12	By-count operation (Kalkulácia kusových položiek)	
	ON	Kalkulácia kusových položiek aktivovaná
	OFF	Kalkulácia kusových položiek deaktivovaná
13	Euro	
	1	Zobrazí sa len miestna mena
	2	Budete požiadaní o zadanie prevodného kurzu medzi miestnou menou a EUR. Pri stlačení tlačidla EUR bude miestna mena prevedená na EUR.
	3	Budete požiadaní o zadanie prevodného kurzu medzi EUR a miestnou menou. Pri stlačení tlačidla EUR bude čiastka v EUR prevedená na miestnu menu.
	4	Zobrazí sa len EUR.

5 Čo robiť keď...?

Všeobecne

Ak sa na váhe zobrazuje chybové hlásenie, postupujte takto:

1. Vypnite váhu a počkajte približne 5 sekúnd.
2. Zapnite váhu.
3. Ak je chybové hlásenie stále zobrazené, pozrite sa do zoznamu chybových hlásení.

Zoznam chybových hlásení

Chyba	Príčina	Odstránenie
E11	Chyba pamäte RAM	► Zavolajte servisného technika
E16	Chyba pamäte ROM	► Zavolajte servisného technika
E18	Chyba pamäte EEPROM	► Zavolajte servisného technika
E34	Č. PLU príliš vysoké	► Zadajte č. PLU od 1 do 99
No PLU	PLU nenájdená	► Uložte PLU
nnnnnn	Prefaženie	► Znížte záťaž
uuuuuu	Príliš nízka záťaž	► Znovu vynulujte váhu

6 Technické údaje a príslušenstvo

6.1 Technické údaje

Displej

Váhový displej	6 číslic
Zobrazenie jednotkovej ceny	6 číslic
Zobrazenie celkovej ceny	6 číslic

Okolité prostredie

Prevádzková teplota	-10 °C do +40 °C
Skladovacia teplota	-25 °C do +50 °C

Elektrické údaje

Prívod napájania	12 Vss
Odber prúdu	50 mA
Zásuvkový adaptér	Vstup: 230 V~ 50 Hz Výstup: 12 Vss/800 mA
Nabíjací prúd	500 mA
Olovená batéria	6 V, 4,5 Ah

6.2 Príslušenstvo

Nasledovné voliteľné príslušenstvo je dostupné u miestneho predajného zástupcu:

- Kryt plochy na váženie
- Kryt váhy
- Hlboká miska
- Olovená batéria



Ponúkané príslušenstvo sa môže líšiť podľa regiónu.

6.3**Zhoda**

Zhoda s nasledujúcimi normami je označená príslušným označením na výrobku.

Tento výrobok zodpovedá smernici o EMK 2014/30/EÚ, smernici o elektrickom zariadení určenom na používanie v rámci určitých limitov napätia 2014/35/EÚ a smernici o váhach s neautomatickou činnosťou 2014/31/EÚ. Kompletné vyhlásenie o zhode je dostupné online na <http://www.mt.com/retail-manuals>

7 **Dodatok**

7.1 **Periodická verifikácia v krajinách ES**

Krajina	Interval	Dátum pečate	Overuje	Poznámka
Belgicko	4 roky	Rok	W&M	
Bulharsko	1 rok, trieda III	Mesiac	W&M	
Chorvátsko	1 rok	Štvrťrok	W&M	
Česká republika	2 roky	Rok	W&M	
Dánsko	4 roky	Rok	Force, MT	MT od 2009
Estónsko	1 rok	Mesiac	Metroserf	
Fínsko	3 roky	Rok	W&M	
Francúzsko	2 roky	Mesiac	MT	
Grécko	1 rok	Rok	W&M	
Holandsko	Žiadny	–	MT	
Írsko	1 rok	Presný deň	W&M	
Island	2 roky	Rok	W&M	
Litva	2 roky	Rok	W&M	
Lotyšsko	2 roky	Rok	W&M	
Maďarsko	2 roky	Presný deň	W&M	
Nemecko	2 roky	Rok	W&M	
Nórsko	3 roky	Rok	W&M	
Poľsko	4 roky / 25 mesiacov	Rok / Mesiac	W&M	4 roky po inicializácii, 25 mesiacov periodicky
Portugalsko	1 rok	Rok	W&M	
Rakúsko	2 roky	Rok	MT	W&M, pokiaľ nie je akreditovaná súkromná osoba
Rumunsko	1 rok	Mesiac	W&M	
Slovensko	2 roky	Presný deň	W&M	
Slovinsko	2 roky	Presný deň	W&M	
Španielsko	2 roky	Rok	W&M	
Spojené Kráľovstvo	Žiadny	–	W&M	
Švajčiarsko	2 roky	Rok	W&M	
Švédsko	2 (1) roky	Rok	W&M	1 rok, pri použití vonku
Taliano	3 roky	Mesiac	MT	

7.2**Likvidácia**

V súlade s požiadavkami európskej smernice 2002/96 ES o odpade pochádzajúcom z elektrických a elektronických zariadení (WEEE) nesmú byť tieto zariadenia likvidované spolu s domovým odpadom. To isté platí pre krajiny EU v súlade s ich prípadnými národnými predpismi.

- ▶ Tento výrobok preto likvidujte v súlade s miestnymi predpismi pre separovaný zber odpadu pochádzajúci z elektrických a elektronických zariadení.

Pokiaľ máte akékoľvek otázky, obráťte sa na príslušné inštitúcie alebo na predajcu, u ktorého ste zariadenie zakúpili.

Pokiaľ je zariadenie predané ďalšiemu subjektu (napríklad pre ďalšie súkromné alebo komerčné/priemyselné využitie), prechádza naň tiež povinnosť dodržiavania týchto predpisov.

Ďakujeme za Váš príspevok k ochrane životného prostredia.

Likvidácia batérií Batérie obsahujú ťažké kovy, a teda nemôžu byť likvidované spolu s domovým odpadom.

- ▶ Dodržiavajte miestne predpisy o likvidácii materiálov, ktoré sú nebezpečné pre životné prostredie.

www.mt.com/retail

Ďalšie informácie

Mettler-Toledo GmbH

Im Langacher 44
8606 Greifensee, Switzerland
www.mt.com/contact

Subject to technical changes.
© Mettler-Toledo GmbH 08/16
30216081C sk



* 3 0 2 1 6 0 8 1 C *